

MICHELANGELO BT A

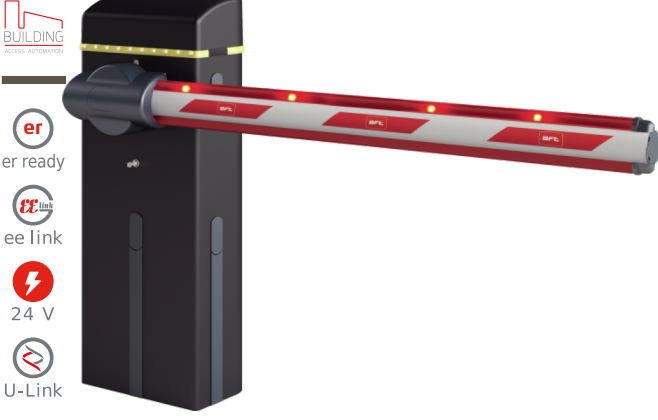

OTOMATİK BARIYERLER - YOL BARIYERLERİ



Azami 8 m'lik geçiş mesafelerini yönetilebilen, oldukça yoğun kullanıma yönelik bariyerler yelpazesi. Zengin aksesuarlar yelpazesi, entegre flaşör ve fotosel montajına yatkın tasarım bunları her türlü yapı için ideal kılmaktadır

DIMENSION (MM)

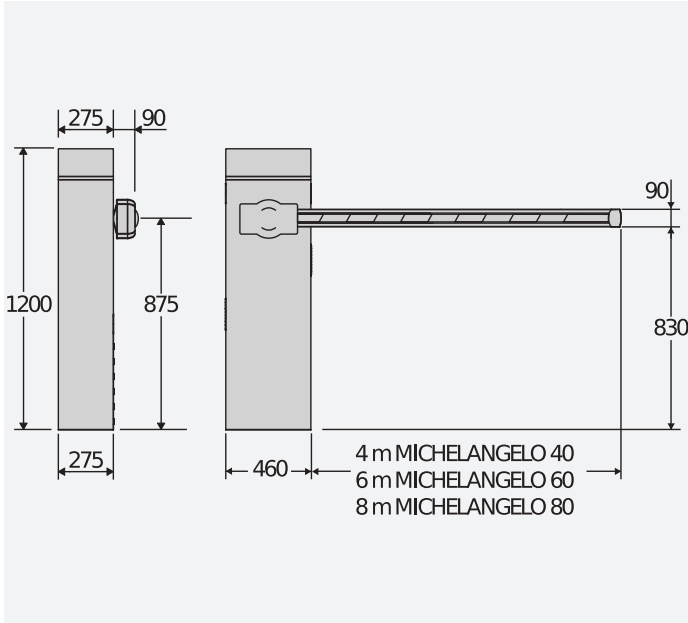

TECHNICAL FEATURES

	MICHELANGELO BT A 80 U 120	MICHELANGELO BT A 80 U 120 RAL
Kumanda santrali	MERAK BM	
Motor beslemesi	24 V	24 V
Kullanılan elektrik	300 W	300 W
Limit sivici tipi	Elektronik	Elektronik
Yavaşlatma	Evet	Evet
Kilitleme	Mekanik	Mekanik
Kilit açma	Anahtar	Anahtar
Darbeye karşı tepki	Kodlayıcı	Kodlayıcı
Geçiş mesafesi	8 m	8 m
Kullanım sıklığı	yoğun	yoğun
Koruma derecesi	IP54	
Çevre koşulları	50 °C	



		Açıklama	
P940076 00002	MICHELANGELO BT A 60 U	6 m'ye kadar geçiş mesafesi ve 6 s açılma süresi için 24 V beslemeli bariyer. Kodlayıcı vasıtasıyla darbeye karşı tepki. Gösterge ve kafa boşluğunda alıcı içeren ULink yuvalı kumanda santrali. Gri renkli RAL 7015. ULink, gösterge ve kafa boşluğunda alıcı içeren kumanda santrali.	U-Link
P940076 00102	MICHELANGELO BT A 60 U RAL	6 m'ye kadar geçiş mesafesi ve 6 s açılma süresi için 24 V beslemeli bariyer. Kodlayıcı vasıtasıyla darbeye karşı tepki. Gösterge ve kafa boşluğunda alıcı içeren ULink yuvalı kumanda santrali. Talep üzerine RAL renkli. ULink, gösterge ve kafa boşluğunda alıcı içeren kumanda santrali.	U-Link
P940076 00001	MICHELANGELO BT A 60 U 120	Gösterge ve kafa boşluğunda alıcı içeren ULink yuvalı kumanda santrali. Gri renkli RAL 7015. 6 m'ye kadar geçiş mesafesi ve 6 s açılma süresi için 24 V beslemeli bariyer. Kodlayıcı vasıtasıyla darbeye karşı tepki. ULink, gösterge ve kafa boşluğunda alıcı içeren kumanda santrali.	U-Link
P940076 00101	MICHELANGELO BT A 60 U 120 RAL	Gösterge ve kafa boşluğunda alıcı içeren ULink yuvalı kumanda santrali. Talep üzerine RAL renkli. 6 m'ye kadar geçiş mesafesi ve 6 s açılma süresi için 24 V beslemeli bariyer. Kodlayıcı vasıtasıyla darbeye karşı tepki. ULink, gösterge ve kafa boşluğunda alıcı içeren kumanda santrali.	U-Link
P940077 00002	MICHELANGELO BT A 80 U	8 m'ye kadar geçiş mesafesi ve 8 s açılma süresi için 24 V beslemeli bariyer. Kodlayıcı vasıtasıyla darbeye karşı tepki. Gösterge ve kafa boşluğunda alıcı içeren ULink yuvalı kumanda santrali. Gri renkli RAL 7015. ULink, gösterge ve kafa boşluğunda alıcı içeren kumanda santrali.	U-Link
P940077 00102	MICHELANGELO BT A 80 U RAL	Gösterge ve kafa boşluğunda alıcı içeren ULink yuvalı kumanda santrali. Talep üzerine RAL renkli. 8 m'ye kadar geçiş mesafesi ve 8 s açılma süresi için 24 V beslemeli bariyer. Kodlayıcı vasıtasıyla darbeye karşı tepki. ULink, gösterge ve kafa boşluğunda alıcı içeren kumanda santrali.	U-Link
P940077 00001	MICHELANGELO BT A 80 U 120	Gösterge ve kafa boşluğunda alıcı içeren ULink yuvalı kumanda santrali. Gri renkli RAL 7015. 8 m'ye kadar geçiş mesafesi ve 8 s açılma süresi için 24 V beslemeli bariyer. Kodlayıcı vasıtasıyla darbeye karşı tepki. ULink, gösterge ve kafa boşluğunda alıcı içeren kumanda santrali.	U-Link
P940077 00101	MICHELANGELO BT A 80 U 120 RAL	Gösterge ve kafa boşluğunda alıcı içeren ULink yuvalı kumanda santrali. Talep üzerine RAL renkli. 8 m'ye kadar geçiş mesafesi ve 8 s açılma süresi için 24 V beslemeli bariyer. Kodlayıcı vasıtasıyla darbeye karşı tepki. ULink, gösterge ve kafa boşluğunda alıcı içeren kumanda santrali.	U-Link

MERAK BM8: Kayar kapılar için 24V'luk 1 operatör için birleşik kumanda ünitesi.



















MERAK BM8 - Tümleşik



- Kayar kapılar için 24V'luk 1 operatör için birleşik kumanda ünitesi
- Kart beslemesi: 230V tek fazlı
- Temel özellikler: yeni standart renk kodlu çıkarılabilir terminal kutuları, gösterge ile senaryoya dayalı basitleştirilmiş programlama, iki kanallı entegre alıcı, D-Track sistemine dayalı ezilme önleme, açılma ve kapanmada yavaşlatma

	D730964 - BM adjustable base plate for mod. MICHELANGELO - BM.		N728022 - A06 MICHELANGELO için 6 m dikdörtgen tüm çubuk.
	N728026 - AT 704 Round boom ø 70 mm, length 4.3 m. for clear spaces up to 4 m ATT 704.		N728030 - AT 706 Yuvarlak çubuk, çap 70 mm uzunluk 6,35 m MICHELANGELO için. Azami 6 m'lik geçitler için.



 <p>N728028 - AT 502</p> <p>MICHELANGELO için ikinci kısım yuvarlak teleskopik çubuk, çap 50 mm, uzunluk 2,6 m.</p>	 <p>N728027 - AT 504</p> <p>MICHELANGELO için ikinci kısım yuvarlak teleskopik çubuk, çap 50 mm, uzunluk 4,6 m.</p>
 <p>N999606 - OMEGA AQ 6</p> <p>AQ 6 çubuk için aksesuar paketi.</p>	 <p>N999607 - OMEGA AT 70</p> <p>AT 704/706 için aksesuar paketi.</p>
 <p>P120072 - KIT ML MCL40</p> <p>Michelangelo 60'dan Michelangelo 40'a dönüştürme için yay kit.</p>	 <p>P120028 00001 - PCA N3</p> <p>Maks. 3 m'lik çubuklar için kauçuktan yapılmış alt ve üst örtü profili.</p>
 <p>P120028 00002 - PCA N4</p> <p>Maks. 4 m'lik çubuklar için kauçuktan yapılmış alt ve üst örtü profili.</p>	 <p>P120028 00003 - PCA N5</p> <p>Maks. 5 m'lik çubuklar için kauçuktan yapılmış alt ve üst örtü profili.</p>
 <p>P120028 00004 - PCA N6</p> <p>Maks. 6 m'lik çubuklar için kauçuktan yapılmış alt ve üst örtü profili.</p>	 <p>P120028 00005 - PCA N8</p> <p>Maks. 8 m'lik çubuklar için kauçuktan yapılmış alt ve üst örtü profili.</p>
 <p>P120006 - KIT MCL LAMPO</p> <p>Entegre flaşör. Çalışması için MCL KART KİTİ gerekmektedir.</p>	 <p>P120009 - KIT SCHEDA MCL</p> <p>KIT MCL LIGHT ve KIT MCL LAMPO için kumanda kartı.</p>
 <p>P120005 00001 - KIT MCL LIGHT</p> <p>Çubuk için (6) ışık kit. PCA ile kombine kullanım için. Çalışması için MCL KART KİTİ gereklidir.</p>	 <p>D573003 - SB</p> <p>Yol bariyerler çubukları için alüminyum çit. Lineer metre başına fiyat (kullanılan geçit uzunluğundan 40cm az hesaplayınız).</p>
 <p>P120026 - ZFAF2</p> <p>FAF2 model çatalları yere betonlamak için ilave saplama çubukları.</p>	 <p>P120023 - FAF 2</p> <p>Çubuklar için dayama çatalı. Yere vidalanmak üzere.</p>
 <p>D940008 - GA AQ AT</p> <p>AQ veya AT çubukları için (MOOVI, MICHELANGELO ve GIOTTO bariyerleri için) mobil destek ayağı. -.</p>	 <p>D940009 - GAMA AQ AT</p> <p>AQ veya AT çubukları için (MOOVI, MICHELANGELO ve GIOTTO bariyerleri için) amortisörlü mobil destek ayağı. -.</p>



 <p>P120018 - THERMO</p> <p>GIOTTO BT A, MOOVI, MICHELANGELO BT A bariyerlerinin azami -40°C'lik ortam sıcaklığında kullanımı için termostatlı ısıtıcı rezistans.</p>	 <p>N190104 - BIR C</p> <p>30 mm yüksekliğinde kauçuk kenar. Metre başına fiyat, çeşitli ölçülerde tedarik etme imkanı.</p>
 <p>P125038 - BAT KIT MCL BT A</p> <p>MICHELANGELO BT A bariyerler için acil durum bataryaları kiti.</p>	 <p>P111401 00001 - VENTIMIGLIA NS</p> <p>BIR C veya BAR C kenarlar için kızılötesi aygıt (EN 12978 standardına uygun).</p>
 <p>P111001 00003 - RME 2</p> <p>İki kanallı 230 V montaj çubuklu metal kütle detektörü.</p>	 <p>D110926 00001 - SPIRA 2X1</p> <p>Manyetik loop 2 x 1 m.</p>

